

REHAU BLITZ NEW

ТЕХНИЧЕСКАЯ ИНФОРМАЦИЯ
РАЗМЕРЫ ЗАГОТОВОК

REHAU BLITZ NEW

РАЗМЕРЫ ЗАГОТОВОК

Содержание

Общая информация	2
Окна и балконные двери	3
Одностворчатые окна и балконные двери	3
Двустворчатые окна с импостом 76	4
Многостворчатые окна и балконные двери	5
Трёхстворчатые окна и балконные двери с равными размерами стекол, импост 76	6
Двустворчатые окна и балконные двери со штульпом	7
Двустворчатые окна и балконные двери с ложным импостом	8
Трёхстворчатые штульповые окна и балконные двери с равными размерами стекол	9
Трёхстворчатые окна и балконные двери с равными размерами стекол и ложным импостом	10
Трёхстворчатые штульповые окна и балконные двери с равными размерами стекол и импостом 76	11
Трёхстворчатые окна и балконные двери с равными размерами стекол, импостом 76 и ложным импостом	12

REHAU BLITZ NEW

РАЗМЕРЫ ЗАГОТОВОК

Общая информация

В составе системы для производства оконных и балконных дверных блоков REHAU BLITZ рассматриваются следующие профили:

- коробка 56 (арт. 1555009)
- коробка 62 (арт. 1555019)
- створка Z55 (арт. 1555029)
- импост 76 (арт. 1555039)

Размеры вычетов базируются на следующих системных параметрах:

- Фальцлюфт остекления створки:
- Фальцлюфт остекления коробки:
- Фальцлюфт фурнитуры:

3 мм
3 мм
12 мм

i В створках с поворотным /фрамужным типом открывания при ширине меньше 600 мм и у фрамужных окон, высота которых мене 600 мм, рекомендуется увеличить фальцлюфт до 13 мм со стороны установки ручки.

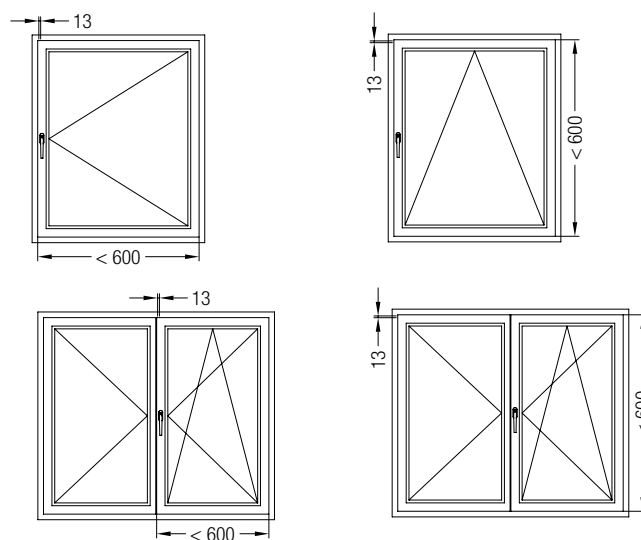

Другие размеры вычетов

Профиль	Размер заготовок
Армирование коробок и створок	Размер по фальцу остекления - 10 мм
Армирование штапиков и ложных импостов	Размер по фальцу остекления - 46 мм
Расширитель фальца, 1561690	Размер коробки по фальцу остекления
Штапик с расширителем фальца	Размер коробки по фальцу остекления - 4 мм

Размеры заготовок в системе REHAU BLITZ New Одностворчатые окна и балконные двери

Зазор фальца остекления: 3 мм

Фальцлюфт: 12 мм с трех сторон, 13 мм с одной стороны

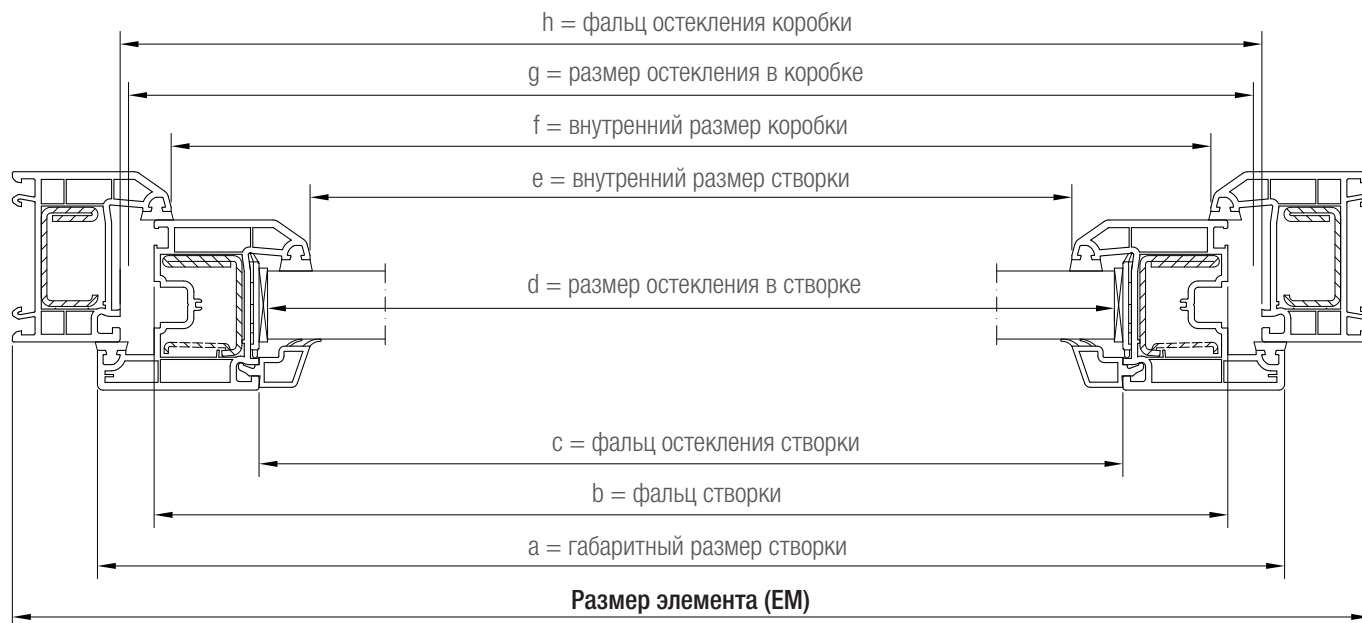
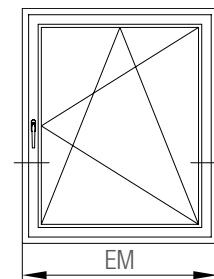

Размеры заготовок:

- Размер импоста в створку = размер створки по фальцу остекления,
- Размер армирования импоста в створку при установке = размер створки по фальцу остекления - 130 мм.

	Размер элемента (EM) - мм	
	Створка Z55	
Коробка 56	a	- 60
	b	- 100
	c	- 174
	d	- 180
	e	- 210
	f	- 112
	g	- 82
	h	- 76
Коробка 62	a	- 72
	b	- 112
	c	- 186
	d	- 192
	e	- 222
	f	- 124
	g	- 94
	h	- 88



Вычеты позволяют определить размеры составных частей готовой оконной конструкции!

Для определения размеров заготовок свариваемых профилей, к полученным размерам следует прибавлять припуски на сварные швы (ок. 2,5 - 3 мм с каждой из сторон заготовки профиля).

Размеры заготовок в системе REHAU BLITZ New

Двустворчатые окна с импостом 76

Зазор фальца остекления: 3 мм

Фальцлюфт: 12 мм с трех сторон, 13 мм с одной стороны

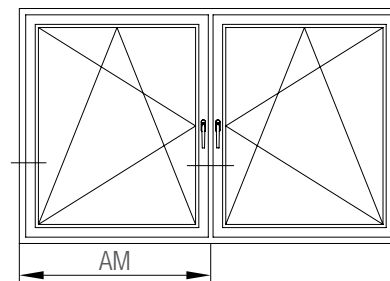

Размеры заготовок:

- Размер импоста в коробку / створку = размер коробки по фальцу остекления,
- Размер армирования импоста в коробку / створку = размер створки по фальцу остекления - 130 мм.

	Осевой размер (AM) - мм	
		Створка Z55
Коробка 56	a	- 42
	b	- 82
	c	- 156
	d	- 162
	e	- 192
	f	- 94
	g	- 64
	h	- 58
Коробка 62	a	- 48
	b	- 88
	c	- 162
	d	- 168
	e	- 198
	f	- 100
	g	- 70
	h	- 64



Вычеты позволяют определить размеры составных частей готовой оконной конструкции!

Для определения размеров заготовок свариваемых профилей, к полученным размерам следует прибавлять припуски на сварные швы (ок. 2,5 - 3 мм с каждой из сторон заготовки профиля).

Размеры заготовок в системе REHAU BLITZ New
Многостворчатые окна и балконные двери

Зазор фальца остекления: 5 мм

Фальцлюфт: 12 мм с трех сторон, 13 мм с одной стороны

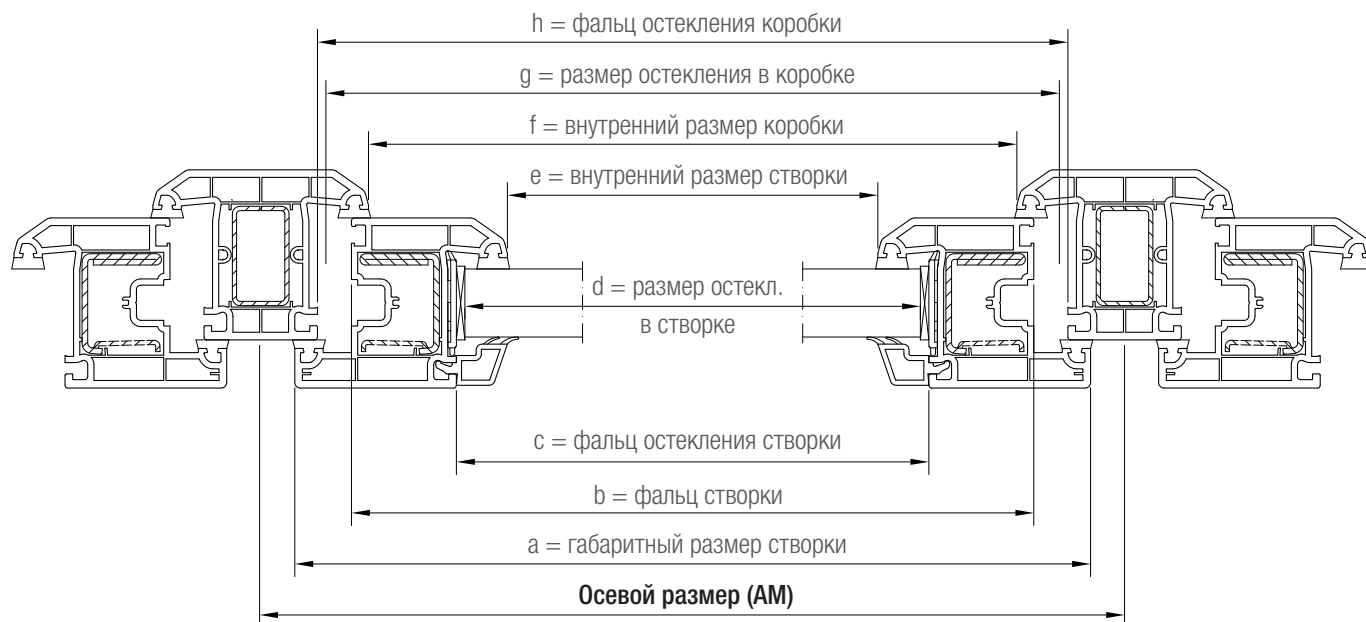
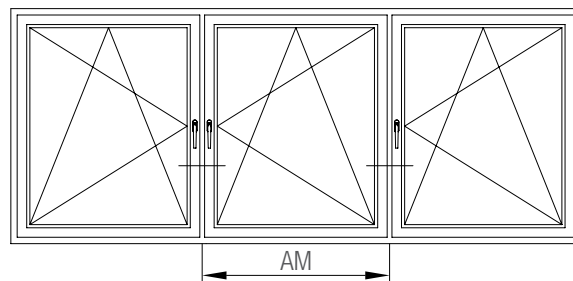

Размеры заготовок:

- Размер импоста в коробку / створку = размер коробки по фальцу остекления,
- Размер армирования импоста в коробку / створку = размер створки по фальцу остекления - 130 мм.

		Осевой размер (AM) - мм
		Створка Z55
Коробка 56, 62	a	- 24
	b	- 64
	c	- 138
	d	- 144
	e	- 174
	f	- 76
	g	- 46
	h	- 40



Вычеты позволяют определить размеры составных частей готовой оконной конструкции!

Для определения размеров заготовок свариваемых профилей, к полученным размерам следует прибавлять припуски на сварные швы (ок. 2,5 - 3 мм с каждой из сторон заготовки профиля).

Размеры заготовок в системе REHAU BLITZ New

Трёхстворчатые окна и балконные двери с равными размерами стекол, импост 76

Зазор фальца остекления: 3 мм

Фальцлюфт: 12 мм с трех сторон, 13 мм с одной стороны

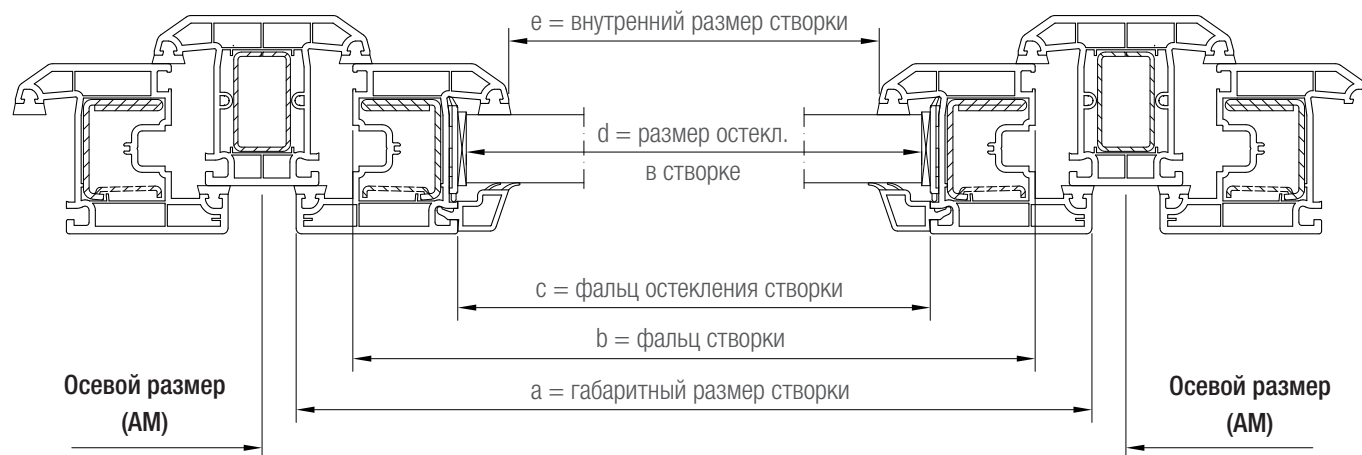
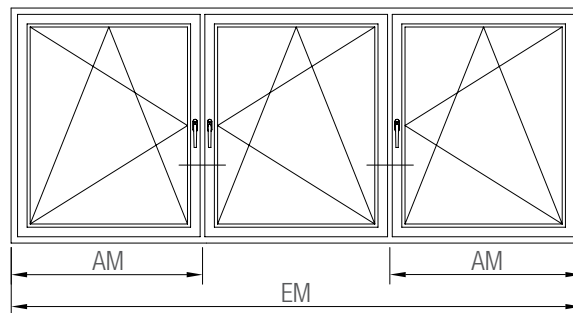

Размеры заготовок:

- Размер импоста в коробку / створку = размер коробки по фальцу остекления,
- Размер армирования импоста в коробку / створку = размер створки по фальцу остекления - 130 мм.

		Осевой размер (AM) - мм	
		Створка Z55	
Коробка 56 $AM = \frac{EM + 18}{3}$	a	- 42	
	b	- 82	
	c	- 156	
	d	- 162	
	e	- 192	
Коробка 62 $AM = \frac{EM + 24}{3}$	a	- 48	
	b	- 88	
	c	- 162	
	d	- 168	
	e	- 198	



Вычеты позволяют определить размеры составных частей готовой оконной конструкции!

Для определения размеров заготовок свариваемых профилей, к полученным размерам следует прибавлять припуски на сварные швы (ок. 2,5 - 3 мм с каждой из сторон заготовки профиля).

Размеры заготовок в системе REHAU BLITZ New
Двустворчатые окна и балконные двери со штульпом

Зазор фальца остекления: 5 мм

Фальцлюфт: 12 мм с трех сторон, 13 мм с одной стороны

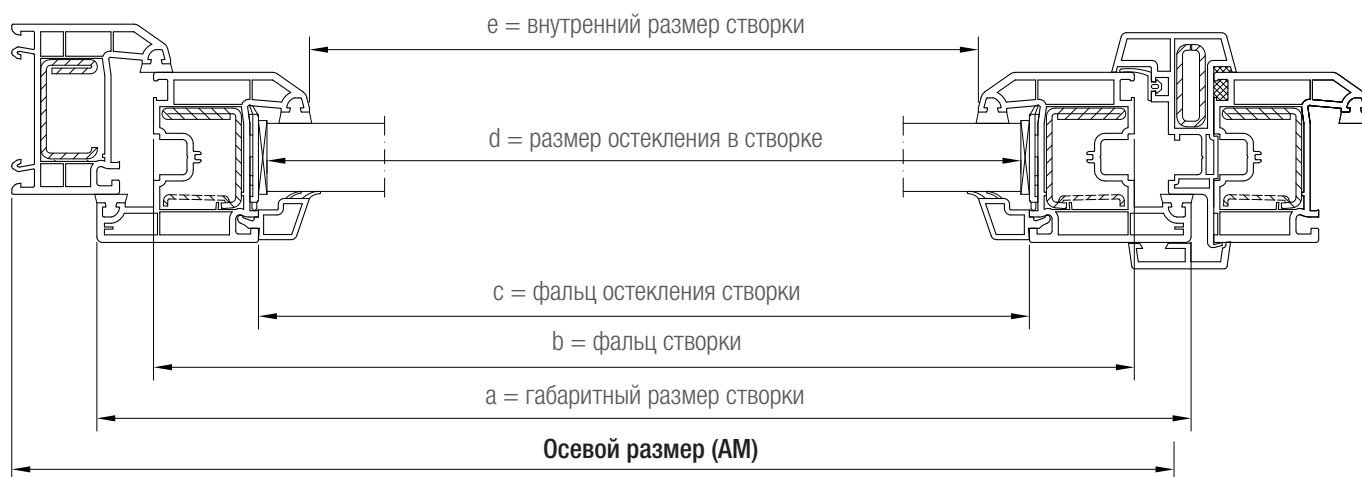
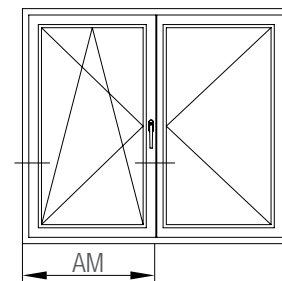

Размеры заготовок:

- Размер штульпа = высота створки по фальцу - 36 мм,
- Размер армирования штульпа = высота створки по фальцу - 46 мм,
- Размер нащельника 1560950 = габаритный размер створки по высоте,
- Размер импоста в створку = размер створки по фальцу остекления,
- Размер армирования импоста в створку = размер створки по фальцу остекления - 130 мм.

		Осевой размер (AM) - мм	
		Створка Z55	
Коробка 56	a	- 24	
	b	- 64	
	c	- 138	
	d	- 144	
	e	- 174	
Коробка 62	a	- 30	
	b	- 70	
	c	- 144	
	d	- 150	
	e	- 180	



Вычеты позволяют определить размеры составных частей готовой оконной конструкции!

Для определения размеров заготовок свариваемых профилей, к полученным размерам следует прибавлять припуски на сварные швы (ок. 2,5 - 3 мм с каждой из сторон заготовки профиля).

Размеры заготовок в системе REHAU BLITZ New
Двустворчатые окна и балконные двери с ложным импостом

Зазор фальца остекления: 3 мм

Фальцлюфт: 12 мм с трех сторон, 13 мм с одной стороны

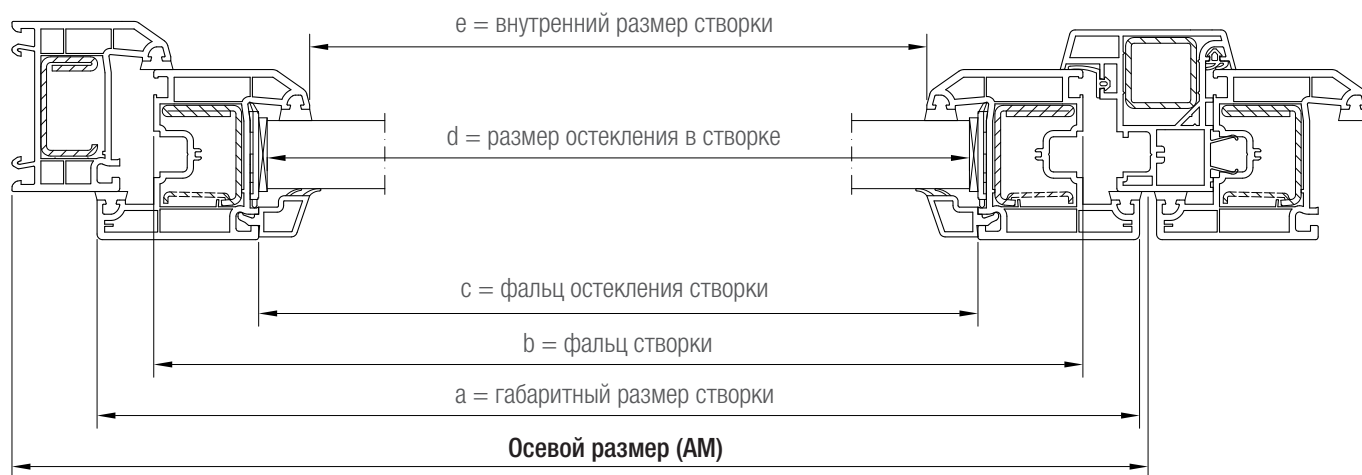
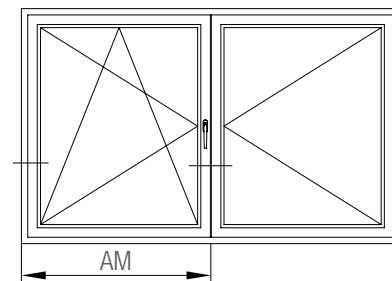

Размеры заготовок:

- Размер ложного импоста = высота створки по фальцу - 36 мм,
- Размер армирования ложного импоста = высота створки по фальцу - 46 мм,
- Размер импоста в створку = размер створки по фальцу остекления,
- Размер армирования импоста в створку = размер створки по фальцу остекления - 130 мм.

		Осевой размер (AM) - мм	
		Створка Z55	
Коробка 56	a		- 33
	b		- 73
	c		- 147
	d		- 153
	e		- 183
Коробка 62	a		- 39
	b		- 79
	c		- 153
	d		- 159
	e		- 189



Вычеты позволяют определить размеры составных частей готовой оконной конструкции!

Для определения размеров заготовок свариваемых профилей, к полученным размерам следует прибавлять припуски на сварные швы (ок. 2,5 - 3 мм с каждой из сторон заготовки профиля).

Размеры заготовок в системе REHAU BLITZ New

Трехстворчатые штульповые окна и балконные двери с равными размерами стекол

Зазор фальца остекления: 3 мм

Фальцлюфт: 12 мм с трех сторон, 13 мм с одной стороны

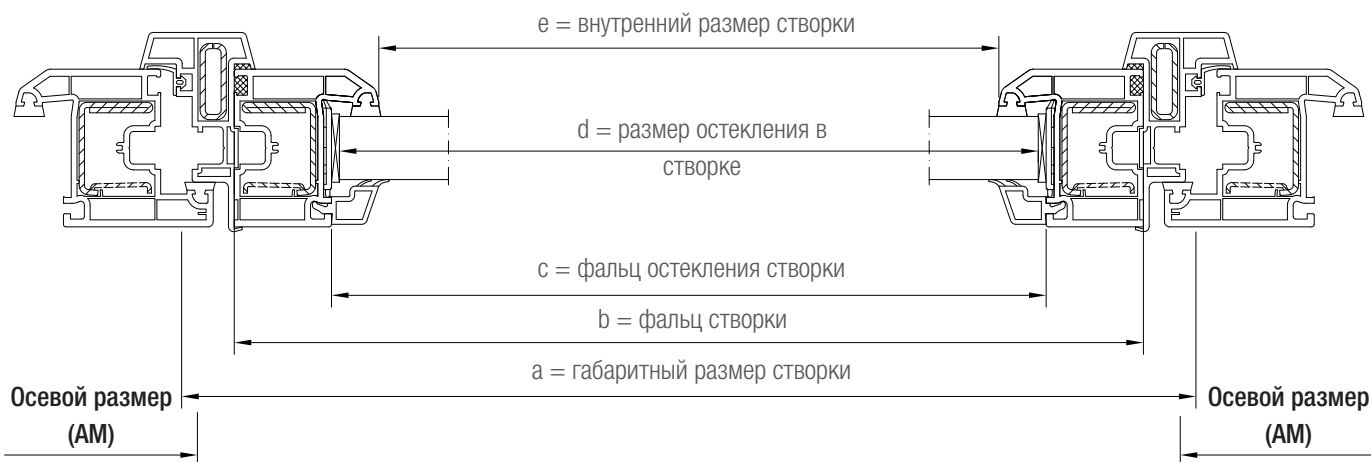
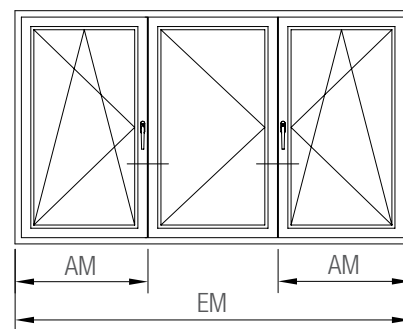

Размеры заготовок:

- Размер штульпа = высота створки по фальцу - 36 мм,
- Размер армирования штульпа = высота створки по фальцу - 46 мм,
- Размер импоста в створку = размер створки по фальцу остекления,
- Размер армирования импоста в створку = размер створки по фальцу остекления - 130 мм.

		Осевой размер (AM) - мм	
		Створка Z55	
Коробка 56 $AM = \frac{EM + 36}{3}$	a	- 24	
	b	- 64	
	c	- 138	
	d	- 144	
	e	- 174	
Коробка 62 $AM = \frac{EM + 42}{3}$	a	- 30	
	b	- 70	
	c	- 144	
	d	- 150	
	e	- 180	

i Вычеты позволяют определить размеры составных частей готовой оконной конструкции!

Для определения размеров заготовок свариваемых профилей, к полученным размерам следует прибавлять припуски на сварные швы (ок. 2,5 - 3 мм с каждой из сторон заготовки профиля).

Размеры заготовок в системе REHAU BLITZ New

Трехстворчатые окна и балконные двери с равными размерами стекол и ложным импостом

Зазор фальца остекления: 3 мм

Фальцлюфт: 12 мм с трех сторон, 13 мм с одной стороны

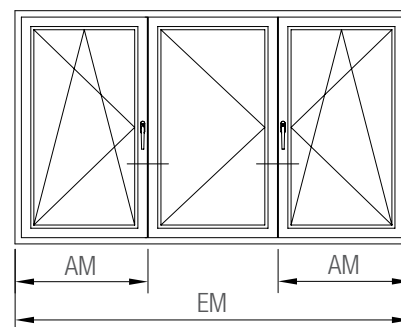

Размеры заготовок:

- Размер ложного импоста = высота створки по фальцу - 36 мм,
- Размер армирования ложного импоста = высота створки по фальцу - 46 мм,
- Размер импоста в створку = размер створки по фальцу остекления,
- Размер армирования импоста в створку = размер створки по фальцу остекления - 130 мм.

	Осевой размер (AM) - мм	
	Створка Z55	
Коробка 56 $AM = \frac{EM + 27}{3}$	a	- 33
	b	- 73
	c	- 147
	d	- 153
	e	- 183
Коробка 62 $AM = \frac{EM + 33}{3}$	a	- 39
	b	- 79
	c	- 153
	d	- 159
	e	- 189

i Вычеты позволяют определить размеры составных частей готовой оконной конструкции!

Для определения размеров заготовок свариваемых профилей, к полученным размерам следует прибавлять припуски на сварные швы (ок. 2,5 - 3 мм с каждой из сторон заготовки профиля).

Размеры заготовок в системе REHAU BLITZ New

Трехстворчатые штульповые окна и балконные двери с равными размерами стекол и импостом 76

Зазор фальца остекления: 3 мм

Фальцлюфт: 12 мм с трех сторон, 13 мм с одной стороны

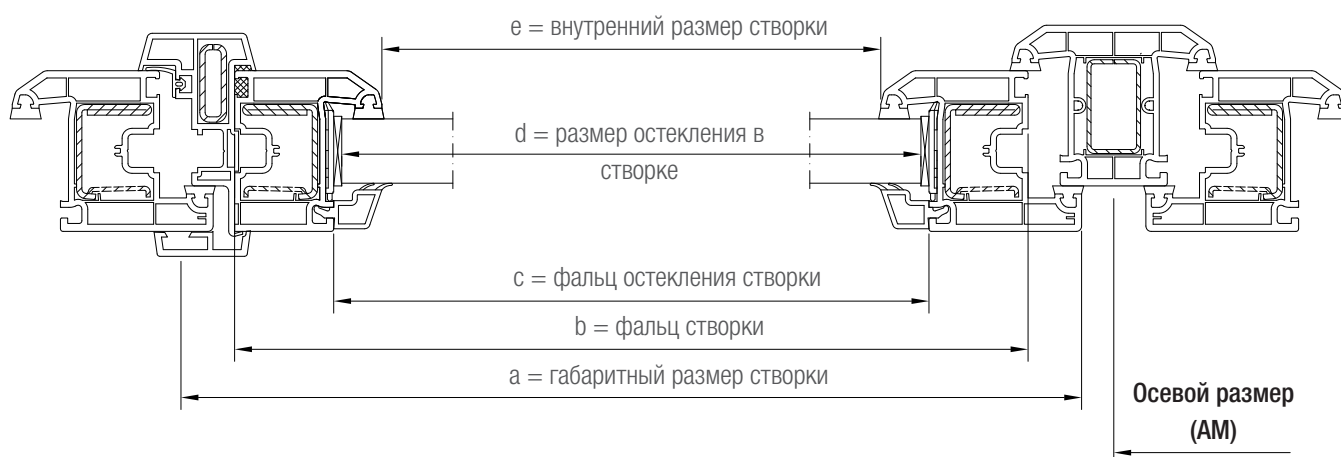
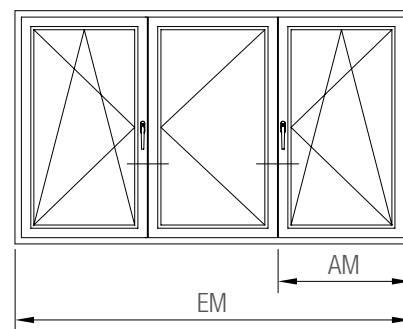

Размеры заготовок:

- Размер штульпа = высота створки по фальцу - 36 мм,
- Размер армирования штульпа = высота створки по фальцу - 46 мм,
- Размер нащельника 1560950 = габаритный размер створки по высоте,
- Размер импоста в коробку/створку = размер коробки/створки по фальцу остекления,
- Размер армирования импоста в коробку/створку = размер коробки/створки по фальцу остекления - 130 мм.

		Осевой размер (AM) - мм	
		Створка Z55	
Коробка 56 $AM = \frac{EM + 54}{3}$	a	- 42	
	b	- 82	
	c	- 156	
	d	- 162	
	e	- 192	
Коробка 62 $AM = \frac{EM + 60}{3}$	a	- 48	
	b	- 88	
	c	- 162	
	d	- 168	
	e	- 198	

i Вычеты позволяют определить размеры составных частей готовой оконной конструкции!

Для определения размеров заготовок свариваемых профилей, к полученным размерам следует прибавлять припуски на сварные швы (ок. 2,5 - 3 мм с каждой из сторон заготовки профиля).

Размеры заготовок в системе REHAU BLITZ New
Трехстворчатые окна и балконные двери с равными размерами
стекла, импостом 76 и ложным импостом

Зазор фальца остекления: 3 мм

Фальцлюфт: 12 мм с трех сторон, 13 мм с одной стороны

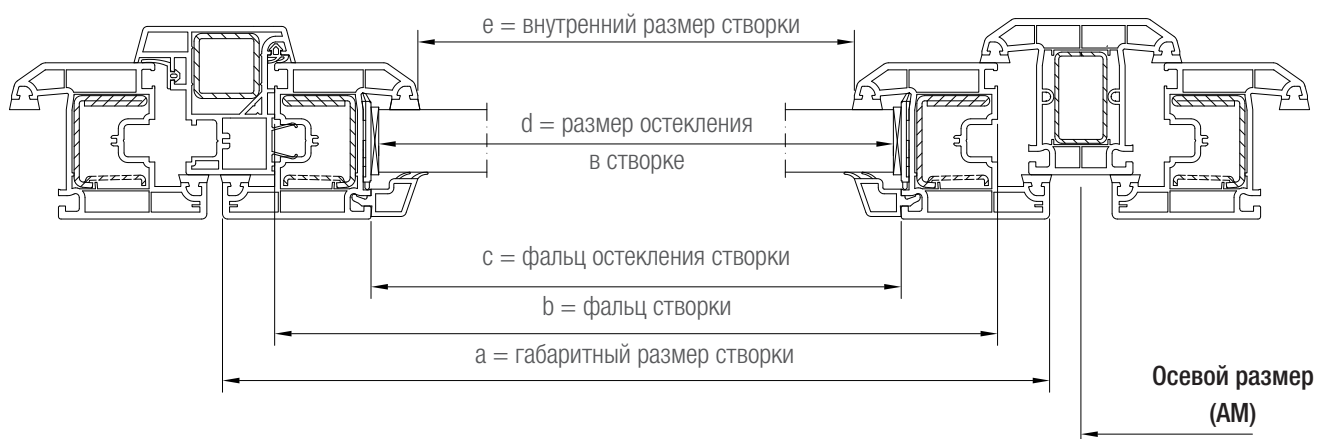
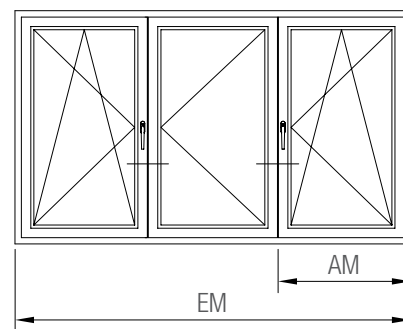

Размеры заготовок:

- Размер ложного импоста = высота створки по фальцу - 36 мм,
- Размер армирования ложного импоста = высота створки по фальцу - 46 мм,
- Размер импоста в коробку/створку = размер коробки/створки по фальцу остекления,
- Размер армирования импоста в коробку/створку = размер коробки/створки по фальцу остекления - 130 мм.

		Осевой размер (AM) - мм	
		Створка Z55	
Коробка 56 $AM = \frac{EM + 36}{3}$	a	- 42	
	b	- 82	
	c	- 156	
	d	- 162	
	e	- 192	
Коробка 62 $AM = \frac{EM + 42}{3}$	a	- 48	
	b	- 88	
	c	- 162	
	d	- 168	
	e	- 198	

i Вычеты позволяют определить размеры составных частей готовой оконной конструкции!

Для определения размеров заготовок свариваемых профилей, к полученным размерам следует прибавлять припуски на сварные швы (ок. 2,5 - 3 мм с каждой из сторон заготовки профиля).

Наши практические устные и письменные технические консультации основываются на опыте и проводятся с полным знанием дела, но, тем не менее, не являются обязательными к выполнению указаниями. Находящиеся вне нашего влияния различные условия производства и эксплуатации исключают какие-либо претензии по нашим рекомендациям. Рекомендуется проверить, насколько пригоден для предусмотренного Вами использования продукт REHAU. Применение и использование, а также переработка продукта происходят вне нашего контроля и поэтому всецело попадают под Вашу ответственность.

В случае возникновения вопроса об ответственности возмещение ущерба распространяется только на стоимость поставленного нами и использованного Вами товара. Наши гарантии распространяются на стабильное качество нашего продукта, выпускаемого согласно нашей спецификации и в соответствии с нашими общими условиями поставки и оплаты. Авторские права на документ защищены. Права, особенно на перевод, перепечатку, снятие копий, радиопередачи, воспроизведение на фотомеханических или других подобных средствах, а также сохранение на носителях данных, защищены.